

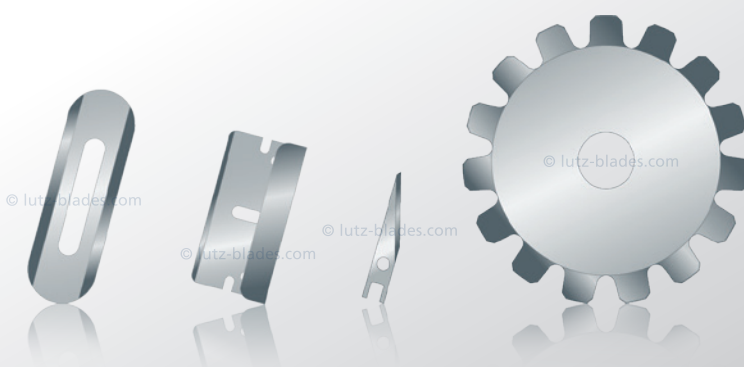

## QUALITÄT IN SERIE – LUTZ BLADES INDUSTRIEKLINGEN UND -MESSER FÜR DIE AUTOMOBILINDUSTRIE



**PRÄZISION. SCHÄRFE. ERFOLG.**  
**exactly**

- SONDERKLINGEN
- FOLIE
- CHEMIE- UND GLASFASER
- MEDIZIN
- NAHRUNGSMITTEL
- HANDWERK / DIY
- AUTOMOBIL**
- DOPPELWEBEREI

Darum **LUTZ BLADES**:



## PRÄZISION.

Unsere Philosophie ist Präzision! Sie leitet uns von der Idee zum fertigen Produkt. Hin zur optimalen Lösung Ihrer Schneidaufgabe, um Ihren Ansprüchen gerecht zu werden. In jedem Entwicklungs- und Fertigungsschritt – Klinge für Klinge.



## SCHÄRFE.

Seit 1922 fertigen wir Klingen und Messer. Von „rasierklingenscharf“ für feinste Schnitte bis „extrem stabil“ für Schlag- und Druckschnitte. Gemeinsam legen wir alle relevanten Parameter fest, um Ihre individuellen Anforderungen zu erfüllen – für mehr Schärfe und Standzeit.

# ERFOLG. exactly

Ihr Wettbewerbsvorteil mit Klingen von LUTZ BLADES für die Automobilindustrie ist eine Summe von Details, die wir für Sie verantworten. Diese Details zeigen wir Ihnen, denn unser Ziel ist Ihr Erfolg – von der ersten bis zur millionsten Klinge.

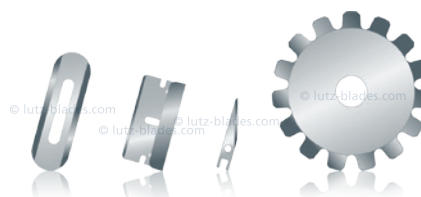

## LUTZ BLADES INDUSTRIEKLINGEN UND -MESSER FÜR DIE FAHRZEUGZULIEFERINDUSTRIE

Alle Schneidprozesse in der Automobilzulieferindustrie müssen in hohem Maße effizient sein und gleichzeitig hohen qualitativen Anforderungen genügen.



SONDERKLINGEN | FOLIE | CHEMIE- UND GLASFASER | MEDIZIN | NAHRUNGSMITTEL | HANDWERK / DIY | **AUTOMOBIL** | DOPPELWEBEREI

LUTZ BLADES gestattet das Sichten sämtlicher Webseiteninhalte. Die dauerhafte Vervielfältigung von Inhalten (Texte, Lichtbilderwerke etc.) ist jedoch nicht gestattet. Diese Inhalte dürfen nicht für öffentliche oder kommerzielle Zwecke vervielfältigt, verbreitet, verbreitet oder anderweitig weitergegeben werden. Die Inhalte sind Eigentum der LUTZ GmbH & Co. KG auf anderen Internetseiten oder vernetzten Rechnern genutzt werden.

Urheberrechte: © COPYRIGHT LUTZ GmbH & Co. KG, Solingen, Deutschland. Alle Rechte vorbehalten. Text, Bilder, Grafiken, technische Zeichnungen, Layout und sonstige Informationen in allen unseren Publikationen sowie deren Anordnung auf den LUTZ BLADES Websites unterliegen dem Schutz des Urheberrechts und anderer Schutzgesetze.

Markenrechte: Inhaber der von LUTZ BLADES verwendeten Marken ist die LUTZ GmbH & Co. KG, Solingen, Deutschland (soweit nicht anderweitig gekennzeichnet). Die Nutzung und Verwendung sämtlicher Marken, Logos und Kennzeichen ist Dritten ohne vorherige schriftliche Einwilligung untersagt. LUTZ BLADES verrätigt jeden Verstoß gegen das Markenrecht.

Alle Angaben in dieser Publikation sind ohne Gewähr. Die mit einem \* gekennzeichneten Marken sind nicht Eigentum der LUTZ GmbH & Co. KG. Wir verweisen auf unsere AGB im Internet unter [www.lutz-blades.com](http://www.lutz-blades.com).

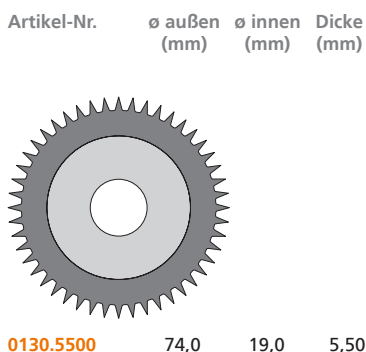

Artikel-Nr. 0130.5500    ø außen (mm) 74,0    ø innen (mm) 19,0    Dicke (mm) 5,50

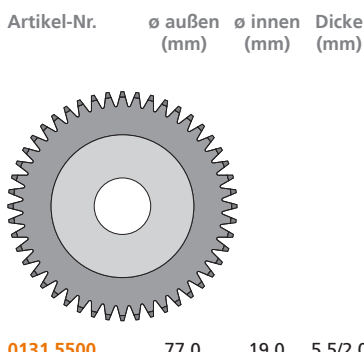

Artikel-Nr. 0131.5500    ø außen (mm) 77,0    ø innen (mm) 19,0    Dicke (mm) 5,5/2,0

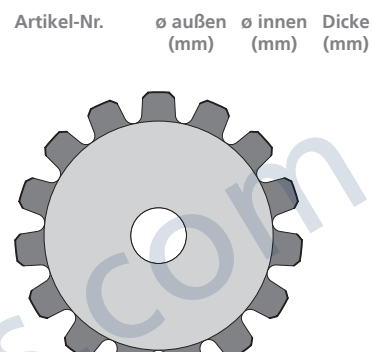

Artikel-Nr. 0133.0800    ø außen (mm) 98,0    ø innen (mm) 19,0    Dicke (mm) 0,80

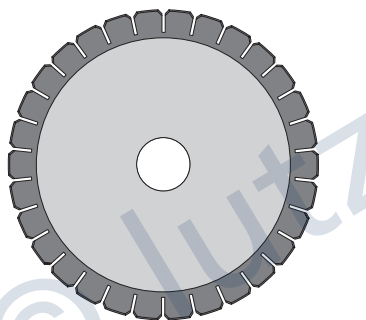

Artikel-Nr. 0132.0800    ø außen (mm) 110,0    ø innen (mm) 19,0    Dicke (mm) 0,80

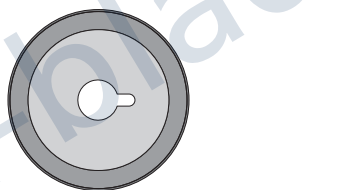

Artikel-Nr. 0138.0500    ø außen (mm) 50,0    ø innen (mm) 10,0    Dicke (mm) 0,50  
0217.0500    ø außen (mm) 60,0

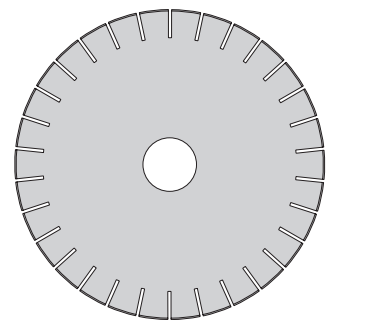

Artikel-Nr. 0139.0800    ø außen (mm) 110,0    ø innen (mm) 19,0    Dicke (mm) 0,80

## SO PROFITIEREN SIE VON LUTZ BLADES INDUSTRIEKLINGEN UND -MESSERN:

- » Höchste Qualität der Schneidprozesse dank Einhaltung engster Toleranzvorgaben und Serienkonstanz
- » Anpassung der Klinge an Ihre individuellen Fertigungsbedingungen
- » Hohe Produktivität durch Minimierung der Fertigungsnebenzeiten
- » Weniger Ausschuss (z.B. durch Mikrorisse bei Glasbeschnitt)
- » Hohe Prozesssicherheit dank gezielter Markierung unserer Klingen
- » Arbeitssicherheit durch einfache Handhabung dank patentierter Verpackungen













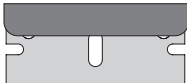
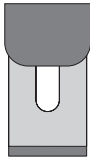

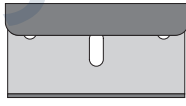
SONDERKLINGEN | FOLIE | CHEMIE- UND GLASFASER | MEDIZIN | NAHRUNGSMITTEL | HANDWERK / DIY | **AUTOMOBIL** | DOPPELWEBEREI

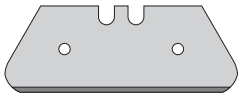
LUTZ BLADES gestattet das Sichten sämtlicher Webseiteninhalte. Die dauerhafte Vervielfältigung von Inhalten (Texte, Lichtbilder etc.) ist jedoch nicht gestattet. Diese Inhalte dürfen nicht für öffentliche oder kommerzielle Zwecke vervielfältigt, vorgeführt, verbreitet oder anderweitig weiterverbreitet werden. Die Inhalte sind Eigentum der LUTZ GmbH & Co. KG und dürfen ohne schriftliche Genehmigung der LUTZ GmbH & Co. KG auf anderen Internetseiten oder vernetzten Rechnern genutzt werden.

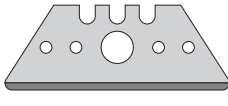
Urheberrechte: © COPYRIGHT LUTZ GmbH & Co. KG, Solingen, Deutschland. Alle Rechte vorbehalten. Text, Bilder, Grafiken, technische Zeichnungen, Layout und sonstige Informationen in allen unseren Publikationen sowie deren Anordnung auf den LUTZ BLADES Webseiten unterliegen dem Schutz des Urheberrechts und anderer Schutzgesetze.

Markenrechte: Inhaber der von LUTZ BLADES verwendeten Marken ist die LUTZ GmbH & Co. KG, Solingen, Deutschland (soweit nicht anderweitig gekennzeichnet). Die Nutzung und Verwendung sämtlicher Marken, Logos und Kennzeichen ist Dritten ohne vorherige schriftliche Einwilligung untersagt. LUTZ BLADES verfolgt jeden Verstoß gegen das Markenrecht.

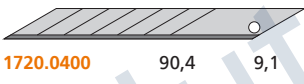
Alle Angaben in dieser Publikation sind ohne Gewähr. Die mit einem \* gekennzeichneten Marken sind nicht Eigentum der LUTZ GmbH & Co. KG. Wir verweisen auf unsere AGB im Internet unter [www.lutz-blades.com](http://www.lutz-blades.com).

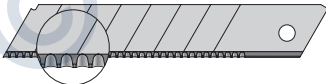
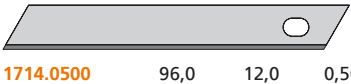
Artikel-Nr.	Länge (mm)	Breite (mm)	Dicke (mm)	Artikel-Nr.	Länge (mm)	Breite (mm)	Dicke (mm)	Artikel-Nr.	Länge (mm)	Breite (mm)	Dicke (mm)
	59,0	18,8	0,40		40,0	18,9	0,30		11,0	18,9	0,30
	60,0	22,2	0,10		39,8	19,5	0,23		40,0	19,9	0,25
0600.0130			0,13		17,8	9,5	0,43		51,3	18,7	0,40
0600.0150			0,15		variabel	7,9	0,25		49,5	18,7	0,65
0600.0200			0,20		95,3	18,8	0,65		51,3	18,7	0,65
0600.0300			0,30		50,7	18,7	0,50				
	90,4	9,1	0,40		50,7	18,7	0,65				
	100,0	17,7	0,50								
	96,0	12,0	0,50								

**LUTZ BLADES SPITZKLINGEN ZEICHNEN SICH AUS DURCH:**

- » Beste Werkstoffe
- » Definierten Spitzenradius
- » Rasierklingschärfe
- » Zentrierte Spitze
- » Einhaltung engster Toleranzen











SONDERKLINGEN | FOLIE | CHEMIE- UND GLASFASER | MEDIZIN | NAHRUNGSMITTEL | HANDWERK / DIY | **AUTOMOBIL** | DOPPELWEBEREI

LUTZ BLADES gestattet das Sichten sämtlicher Webseiteninhalte. Die dauerhafte Vervielfältigung von Inhalten (Texte, Lichtbilderwerke etc.) ist jedoch nicht gestattet. Diese Inhalte dürfen nicht für öffentliche oder kommerzielle Zwecke vervielfältigt, verbreitet oder anderweitig genutzt werden. Die Inhalte sind Eigentum der LUTZ GmbH & Co. KG und dürfen nicht ohne schriftliche Genehmigung der LUTZ GmbH & Co. KG auf anderen Internetseiten oder vernetzten Rechnern genutzt werden.

Urheberrechte: © COPYRIGHT LUTZ GmbH & Co. KG, Solingen, Deutschland. Alle Rechte vorbehalten. Text, Bilder, Grafiken, technische Zeichnungen, Layout und sonstige Informationen in allen unseren Publikationen sowie deren Anordnung auf den LUTZ BLADES Webseiten unterliegen dem Schutz des Urheberrechts und anderer Schutzgesetze.

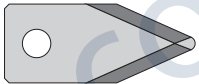
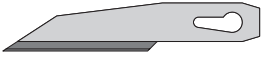
Markenrechte: Inhaber der von LUTZ BLADES verwendeten Marken ist die LUTZ GmbH & Co. KG, Solingen, Deutschland (soweit nicht anderweitig gekennzeichnet). Die Nutzung und Verwendung sämtlicher Marken, Logos und Kennzeichen ist Dritten ohne vorherige schriftliche Einwilligung untersagt. LUTZ BLADES verrätigt jeden Verstoß gegen das Markenrecht.

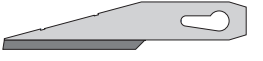
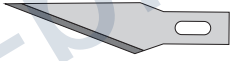
Alle Angaben in dieser Publikation sind ohne Gewähr. Die mit einem \* gekennzeichneten Marken sind nicht Eigentum der LUTZ GmbH & Co. KG. Wir verweisen auf unsere AGB im Internet unter [www.lutz-blades.com](http://www.lutz-blades.com).

Artikel-Nr.	Länge (mm)	Breite (mm)	Dicke (mm)	Artikel-Nr.	Länge (mm)	Breite (mm)	Dicke (mm)	Artikel-Nr.	ø aussen (mm)	ø innen (mm)	Dicke (mm)
 <b>6401.0500</b>	34,5	5,8	0,50	 <b>8095.0630</b>	43,0	11,0	0,63	 <b>0024.0650</b>	23,2	8,3	0,65
<b>6403.0400</b>			0,40								
 <b>6395.0500</b>	33,3	5,8	0,50	 <b>0029.0500</b>	43,3	9,3	0,50	 <b>0046.1000</b>	20,8	8,6	1,00
 <b>7250.0650</b>	59,4	11,1	0,65	 <b>0170.0630</b>	41,5	9,1	0,63	 <b>0049.0700</b>	15,5	10,0	0,70
 <b>7251.0650</b>	57,0	11,1	0,65	 <b>8000.0500</b>	40,2	5,9	0,50	 <b>9014.0630</b>	27,0	8,5	0,63
 <b>6390.0500</b>	36,0	5,5	0,50								

## WERKSTOFFAUSWAHL

Unser Produktportfolio bietet Ihnen Klingen in Stärken zwischen 0,06 – 3,0 mm und mit Endhärten zwischen 40 - 85 HRc.



Unser Werkstoff-Programm umfasst:

- » Kohlenstoffstähle
- » Rostbeständige und rostfreie Stähle
- » Hochleistungs-Schnellarbeits-Stähle (HSS)
- » Werkzeugstähle
- » Hartmetalle
- » Keramiken

LUTZ BLADES gestattet das Sichten sämtlicher Webseiteninhalte. Die dauerhafte Vervielfältigung von Inhalten (Texte, Lichtbilder etc.) ist jedoch nicht gestattet. Diese Inhalte dürfen nicht für öffentliche oder kommerzielle Zwecke vervielfältigt, verbreitet oder anderweitig genutzt werden. Die Inhalte sind Eigentum der LUTZ GmbH & Co. KG auf anderen Internetseiten oder vernetzten Rechnern genutzt werden.

Urheberrechte: © COPYRIGHT LUTZ GmbH & Co. KG, Solingen, Deutschland. Alle Rechte vorbehalten. Text, Bilder, Grafiken, technische Zeichnungen, Layout und sonstige Informationen in allen unseren Publikationen sowie deren Anordnung auf den LUTZ BLADES Websites unterliegen dem Schutz des Urheberrechts und anderer Schutzgesetze gegen das Markenrecht.

Markenrechte: Inhaberin der von LUTZ BLADES verwendeten Marken ist die LUTZ GmbH & Co. KG, Solingen, Deutschland (soweit nicht anderweitig gekennzeichnet). Die Nutzung und Verwendung sämtlicher Marken, Logos und Kennzeichen ist Dritten ohne vorherige schriftliche Einwilligung untersagt. LUTZ BLADES verrätigt jeden Verstoß gegen das Markenrecht.

Alle Angaben in dieser Publikation sind ohne Gewähr. Die mit einem \* gekennzeichneten Marken sind nicht Eigentum der LUTZ GmbH & Co. KG. Wir verweisen auf unsere AGB im Internet unter [www.lutz-blades.com](http://www.lutz-blades.com).

## SCHNEIDENFORMEN

Zur Definition der Schneidenformen die folgende Matrix:



**Urheberrechte:** © COPYRIGHT LUTZ GmbH & Co. KG, Solingen, Deutschland. Alle Rechte vorbehalten. Text, Bilder, Grafiken, technische Zeichnungen, Layout und sonstige Informationen in allen unseren Publikationen sowie deren Anordnung auf den LUTZ BLADES Websites unterliegen dem Schutz des Urheberrechts und anderer Schutzgesetze gegen das Markenrecht.

**Markenrechte:** Inhaberin der von LUTZ BLADES verwendeten Marken ist die LUTZ GmbH & Co. KG, Solingen, Deutschland (soweit nicht anderweitig gekennzeichnet). Die Nutzung und Verwendung sämtlicher Marken, Logos und Kennzeichen ist Dritten ohne vorherige schriftliche Einwilligung untersagt. LUTZ BLADES verfolgt jeden Verstoß gegen das Markenrecht.

Alle Angaben in dieser Publikation sind ohne Gewähr. Die mit einem \* gekennzeichneten Marken sind nicht Eigentum der LUTZ GmbH & Co. KG. Wir verweisen auf unsere AGB im Internet unter [www.lutz-blades.com](http://www.lutz-blades.com).

		1-schneidig	2-schneidig	konvex	konkav
<b>1-seitig</b>					
		a	g	m	t
		b	h	n	u
<b>2-seitig</b>		c	i	o	v
		d	j	p	w
		e	k	r	x
		f	l	s	y

**BESCHICHTUNGEN**

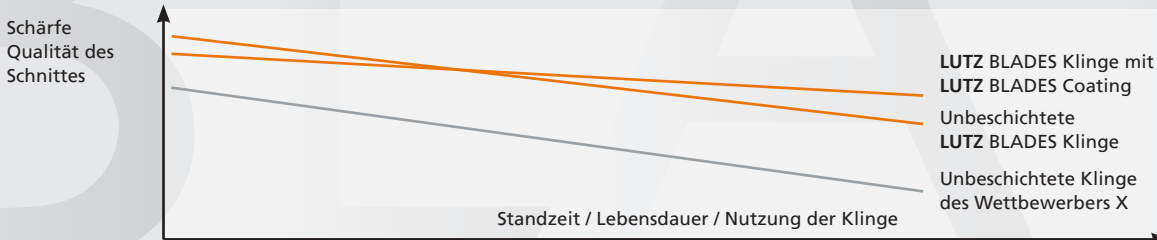

LUTZ BLADES gestattet das Sichten sämtlicher Webseiteninhalte. Die dauerhafte Vervielfältigung von Inhalten (Texte, Lichtbilderwerke etc.) ist jedoch nicht gestattet. Diese Inhalte dürfen nicht für öffentliche oder kommerzielle Zwecke vervielfältigt, verbreitet oder anderweitig genutzt werden. Die Haftung für Inhalte von Webseiten und/oder anderen elektronischen Medien der LUTZ GmbH & Co. KG auf anderen Internetseiten oder vernetzten Rechnern genützt werden.

**Urheberrechte:** © COPYRIGHT LUTZ GmbH & Co. KG, Solingen, Deutschland. Alle Rechte vorbehalten. Text, Bilder, Grafiken, technische Zeichnungen, Layout und sonstige Informationen in allen unseren Publikationen sowie deren Anordnung auf den LUTZ BLADES Webseiten unterliegen dem Schutz des Urheberrechts und anderer Schutzgesetze gegen das Markenrecht.

**Markenrechte:** Inhaberin der von LUTZ BLADES verwendeten Marken ist die LUTZ GmbH & Co. KG, Solingen, Deutschland (soweit nicht anderweitig gekennzeichnet). Die Nutzung und Verwendung sämtlicher Marken, Logos und Kennzeichen ist Dritten ohne vorherige schriftliche Einwilligung untersagt. LUTZ BLADES verfolgt jeden Verstoß gegen das Markenrecht.

Das LUTZ BLADES Beschichtungsprogramm umfasst folgende Varianten:

**TiN**  
Standardhartstoff mit hohem Verschleißwiderstand bei relativ hohem Reibungskoeffizienten (ca. 0,4 bis 0,7 gegen Referenzwerkstoff Stahl), i.d.R. goldfarben, sicherer Einsatzbereich bis ca. 300 °C.

**TiC**  
Besitzt geringeren Verschleißwiderstand als TiN bei deutlich geringerem Reibungskoeffizienten (ca. 0,3 bis 0,5 gegen Referenzwerkstoff Stahl), i.d.R. anthrazitfarben.

**TiCN**  
Vermittelndes Schichtmaterial zwischen dem hohen Verschleißwiderstand von TiN und dem geringen Reibungskoeffizienten von TiC, Relativposition zwischen TiN und TiC je nach Verhältnis von C und N, i.d.R. anthrazitfarben.

**TiAlN**  
Besitzt größere Oxidationsresistenz als TiN bei vergleichbarem Reibungskoeffizienten, i.d.R. anthrazitblau.

**ZrN**  
Mit einem Verschleißwiderstand ähnlich TiN, aber dichter Struktur (Morphologie) als TiN und damit größerer Resistenz gegen Lochfraß bei entsprechender Belastung, i. d. R. stahlfarben.

**CrN**  
Besitzt geringeren Verschleißwiderstand als TiN. Vorteil von CrN: geringere Eigenspannungen als TiN. Daher teilweise sinnvoll einsetzbar bei Anwendungen mit hoher Biegebelastung.

**DLC**  
Besitzt hohen Verschleißwiderstand bei geringem Reibungskoeffizienten (ca. 0,4 gegen Referenzwerkstoff Stahl); anfällig gegen schlagende Belastungen und hohe Temperaturen (je nach Struktur zwischen 100 und 300 °C).

**Teflon® (PTFE)**  
Antihafbeschichtung Teflon® (PTFE). Durch die sehr geringe Oberflächenspannung bleiben praktisch keine Fremdkörper an der Schneide kleben, beständig gegen Säuren und Laugen; deutlich verringerter Reibungswiderstand. Die sehr geringe Haftreibung erlaubt ein ruckfreies Anschneiden (daher sehr gut für den medizinischen Bereich geeignet); geringer Verschleißwiderstand. Nicht geeignet bei Kontakt mit Natrium und bei Temperaturen über 250°C.

**Farbiger Lack**  
Vollflächig aufgebracht, dient er als Sortierhilfe bei unterschiedlichen Materialdicken und als Korrosionsschutz.

**Bläuen/Schwärzen**  
Vollflächig aufgebracht, leichter Korrosions- und Stärkeschutz, dient auch als Unterscheidungshilfe.