

© lutz-blades.com



FOLIENKLINGEN VON LUTZ BLADES – HOCHLEISTUNGSKLINGEN FÜR HOCHLEISTUNGSFOLIEN

SONDERKLINGEN

FOLIE

CHEMIE- UND GLASFASER

MEDIZIN

NAHRUNGSMITTEL

HANDWERK / DIY

AUTOMOBIL

DOPPELWEBEREI



PRÄZISION. SCHÄRFE. ERFOLG.
exactly

Darum **LUTZ BLADES**:



PRÄZISION.

Unsere Philosophie ist Präzision! Sie leitet uns von der Idee zum fertigen Produkt. Hin zur optimalen Lösung Ihrer Schneidaufgabe, um Ihren Ansprüchen gerecht zu werden. In jedem Entwicklungs- und Fertigungsschritt – Klinge für Klinge.



SCHÄRFE.

Seit 1922 fertigen wir Klingen und Messer. Von „rasierklingenscharf“ für feinste Schnitte bis „extrem stabil“ für Schlag- und Druckschnitte. Gemeinsam legen wir alle relevanten Parameter fest, um Ihre individuellen Anforderungen zu erfüllen – für mehr Schärfe und Standzeit.

ERFOLG.

exactly

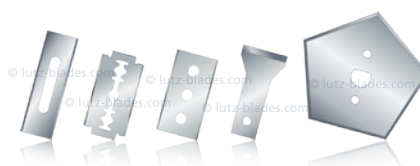

Ihr Wettbewerbsvorteil mit Klingen von LUTZ BLADES für die Folienindustrie ist eine Summe von Details, die wir für Sie verantworten. Diese Details zeigen wir Ihnen, denn unser Ziel ist Ihr Erfolg – von der ersten bis zur millionsten Klinge.



FOLIENKLINGEN VON LUTZ BLADES – HOCHLEISTUNGSKLINGEN FÜR HOCHLEISTUNGSFOLIEN

Zähe und zugleich elastische Folien? Additive in der Verarbeitung? Stoßbelastungen und Querkräfte? Keine Frage, die Folienherstellung ist ein Hochleistungsprozess.

LUTZ BLADES stellt qualitativ hochwertige Spezialklingen für technische Zwecke her.

Wir verarbeiten unterschiedlichste Stahlsorten, Hartmetalle und Keramiken.





Unsere Klingen sind in Werkstoff, Wärmebehandlung und Schneidengeometrie auf die konkrete Schneidaufgabe der Anwender eingestellt.



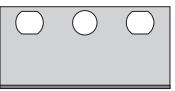

SONDERKLINGEN | FOLIE | CHEMIE- UND GLASFASER | MEDIZIN | NAHRUNGSMITTEL | HANDWERK / DIY | AUTOMOBIL | DOPPELWEBEREI

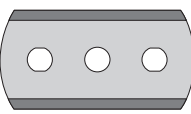
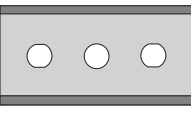
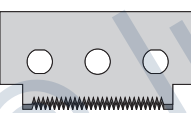
LUTZ BLADES gestattet das Sichten sämtlicher Webseiteninhalte. Die dauerhafte Vervielfältigung von Inhalten (Texte, Lichtbilder etc.) ist jedoch nicht gestattet. Diese Inhalte dürfen nicht für öffentliche oder kommerzielle Zwecke vervielfältigt, vorgeführt, verbreitet oder anderweitig in irgendeiner Weise öffentlich zugänglich gemacht werden. LUTZ BLADES KG auf anderen Internetseiten oder vernetzten Rechnern genutzt werden.

Urheberrechte: © COPYRIGHT LUTZ GmbH & Co. KG, Solingen, Deutschland. Alle Rechte vorbehalten. Text, Bilder, Grafiken, technische Zeichnungen, Layout und sonstige Informationen in allen unseren Publikationen sowie deren Anordnung auf der LUTZ BLADES Webseite unterliegen dem Schutz des Urheberrechts und anderer Schutzgesetze. LUTZ BLADES verfolgt jeden Verstoß gegen das Markenrecht. **Markenrechte:** Inhaberin der von LUTZ BLADES verwendeten Marken ist die LUTZ GmbH & Co. KG, Solingen, Deutschland (soweit nicht anderweitig gekennzeichnet). Die Nutzung und Verwendung sämtlicher Marken, Logos und Kennzeichen ist Dritten untersagt. Dies gilt insbesondere für die internationalen Marken der LUTZ BLADES exactly. LUTZ BLADES KG auf anderen Internetseiten oder vernetzten Rechnern genutzt werden.

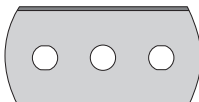
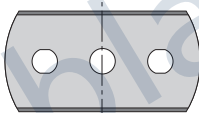
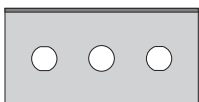
Artikel-Nr.	Länge (mm)	Breite (mm)	Dicke (mm)
 0310.0300	39,0	18,8	0,30
 0399.0300	34,0	8,0	0,30
 0405.0400	43,0	22,2	0,40
 0406.0400	43,0	22,2	0,40
 9704.0300	43,0	21,5	0,30
 0290.0250	39,0	18,9	0,25

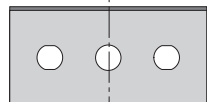
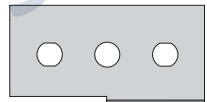
Artikel-Nr.	Länge (mm)	Breite (mm)	Dicke (mm)
 0400.0060	43,0	22,2	0,06
0400.0080			0,08
0400.0100			0,10
0400.0130			0,13
0400.0150			0,15
0400.0200			0,20
0400.0300			0,30
0400.0400			0,40
0400.0650			0,65
 0403.0100	43,0	22,2	0,10
0403.0150			0,15
0403.0300			0,30
 0410.0060	43,0	22,2	0,06
0410.0080			0,08
0410.0100			0,10
0410.0130			0,13
0410.0150			0,15
0410.0200			0,20
0410.0300			0,30
0410.0400			0,40
0410.0650			0,65
0501.0100	38,0		0,10
0501.0150			0,15
0501.0200			0,20
0501.0300			0,30
0501.0400			0,40

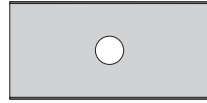
Artikel-Nr.	Länge (mm)	Breite (mm)	Dicke (mm)
 0402.0100	43,0	22,2	0,10
0402.0150			0,15
0402.0200			0,20
0402.0300			0,30
0402.0400			0,40
 0423.0100	43,0	22,2	0,10
0423.0150			0,15
 0460.0250	40,0	18,8	0,25
 0419.0100	40,0	22,0	0,10

SO PROFITIEREN SIE VON LUTZ BLADES FOLIENKLINGEN:

- » Saubere Schneidkanten ohne Kantenaufbau
- » Weniger Schneidstaub
- » Höhere Schnittgeschwindigkeiten
- » Höhere Produktivität durch weniger Klingenswechsel







SONDERKLINGEN | FOLIE | CHEMIE- UND GLASFASER | MEDIZIN | NAHRUNGSMITTEL | HANDWERK / DIY | AUTOMOBIL | DOPPELWEBEREI

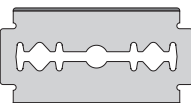
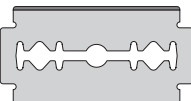
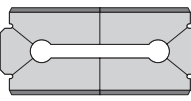
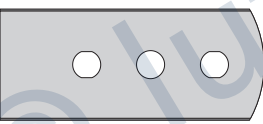
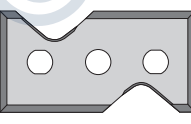

LUTZ BLADES gestattet das Sichten sämtlicher Webseiteninhalte. Die dauerhafte Vervielfältigung von Inhalten (Texte, Lichtbilder etc.) ist jedoch nicht gestattet. Diese Inhalte dürfen nicht für öffentliche oder kommerzielle Zwecke vervielfältigt, vorgeführt, verbreitet oder anderweitig in irgendeiner Weise öffentlich zugänglich gemacht werden. LUTZ BLADES KG auf anderen Internetseiten oder vernetzten Rechnern genutzt werden.

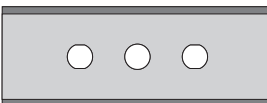
Urheberrechte: © COPYRIGHT LUTZ GmbH & Co. KG, Solingen, Deutschland. Alle Rechte vorbehalten. Text, Bilder, Grafiken, technische Zeichnungen, Layout und sonstige Informationen in allen unseren Publikationen sowie deren Anordnung auf der LUTZ BLADES Webseite unterliegen dem Schutz des Urheberrechts und anderer Schutzgesetze.

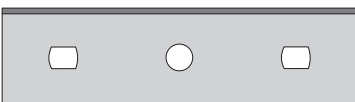
Markenrechte: Inhaberin der von LUTZ BLADES verwendeten Marken ist die LUTZ GmbH & Co. KG, Solingen, Deutschland (soweit nicht anderweitig gekennzeichnet). Die Nutzung und Verwendung sämtlicher Marken, Logos und Kennzeichen ist Dritten untersagt. Dies gilt insbesondere für die internationalen Markenrechte von LUTZ BLADES. LUTZ BLADES KG ist die Inhaberin der Markenrechte. LUTZ BLADES KG ist die Inhaberin der Markenrechte. LUTZ BLADES KG ist die Inhaberin der Markenrechte. LUTZ BLADES KG ist die Inhaberin der Markenrechte.

Artikel-Nr.	Länge (mm)	Breite (mm)	Dicke (mm)
			
0420.0100	43,0	22,2	0,10
0420.0150			0,15
0420.0200			0,20
0420.0300			0,30
			
0436.0200	43,0	22,2	0,20
			
0425.0100	43,5	19,0	0,10
0428.0200			0,20
			
0520.0150	52,7	22,2	0,15
			
0470.1000	43,0	22,0	1,00

Artikel-Nr.	Länge (mm)	Breite (mm)	Dicke (mm)
			
0600.0100	60,0	22,2	0,10
0600.0130			0,13
0600.0150			0,15
0600.0200			0,20
0600.0300			0,30
0500.0130	50,0		0,13
0500.0150			0,15
0500.0300			0,30
			
0800.0200	80,0	22,2	0,20
0800.0300			0,30
			
0810.0200	80,0	22,2	0,20
0812.0200	100,0		
			
0850.0300	94,0	22,2	0,30

Artikel-Nr.	Länge (mm)	Breite (mm)	Dicke (mm)
			
0851.0200	150,0	22,2	0,20
			
0852.0150	118,0	22,2	0,15
			
0855.0200	150,0	22,2	0,20
0856.0200	140,0		0,20
0857.0150	125,0		0,15

DAS GUTE NOCH VERBESSERN – HARTSTOFFSCHICHTEN VERLÄNGERN DIE STANDZEIT

Als Anbieter hochwertiger Spezialklingen sind wir selbstverständlich in der Lage, verschiedene Beschichtungen (TiN, TiC, TiAlN, CrN, DLC, TiCN, PTFE etc.) anzubieten, welche die Standzeit der Klingen beim Schneiden von „white film“,

Aluminiumfolie, hochgefüllter LLDPE und PET-Folie, Magnetband, OPP- und BOPP-Folie und anderen Folien entscheidend verlängern. Wir beraten Sie gerne.









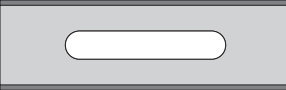
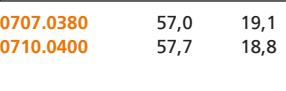
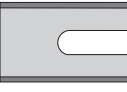

SONDERKLINGEN | FOLIE | CHEMIE- UND GLASFASER | MEDIZIN | NAHRUNGSMITTEL | HANDWERK / DIY | AUTOMOBIL | DOPPELWEBEREI

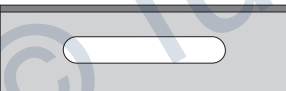
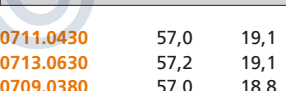
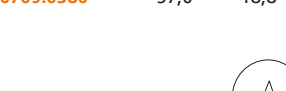
LUTZ BLADES gestattet das Sichten sämtlicher Webseiteninhalte. Die dauerhafte Verweilung von Inhalten (Texte, Lichtbilder etc.) ist jedoch nicht gestattet. Diese Inhalte dürfen nicht für öffentliche oder kommerzielle Zwecke vervielfältigt, vorgeführt, verbreitet oder anderweitig in irgendeiner Weise öffentlich zugänglich gemacht werden, oder über schriftliche Genehmigungen der LUTZ GmbH & Co. KG auf anderen Internetseiten oder vernetzten Rechnern genutzt werden.

Urheberrechte: © COPYRIGHT LUTZ GmbH & Co. KG, Solingen, Deutschland. Alle Rechte vorbehalten. Text, Bilder, Grafiken, technische Zeichnungen, Layout und sonstige Informationen in allen unseren Publikationen sowie deren Anordnung auf der LUTZ BLADES Webseite unterliegen dem Schutz des Urheberrechts und anderer Schutzgesetze.

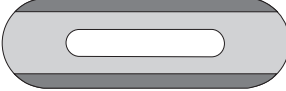
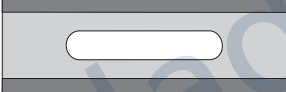
Markenrechte: Inhaberin der von LUTZ BLADES verwendeten Marken ist die LUTZ GmbH & Co. KG, Solingen, Deutschland (soweit nicht anderweitig gekennzeichnet). Die Nutzung und Verwendung sämtlicher Marken, Logos und Kennzeichen ist Dritten untersagt. Dies gilt insbesondere für die internationalen Marken der LUTZ BLADES. LUTZ BLADES erlaubt die Nutzung der LUTZ BLADES Markenrechte für jeden Verstoß gegen das Markenrecht. Alle Angaben in dieser Publikation sind ohne Gewähr. Die mit einem * gekennzeichneten Marken sind nicht Eigentum der LUTZ GmbH & Co. KG. Wir verweisen auf unsere AGB im Internet unter www.lutz-blades.com.

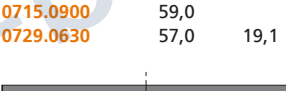
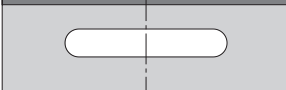
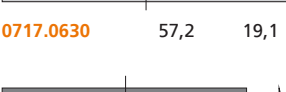
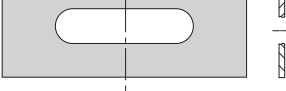
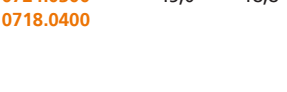
Artikel-Nr.	Länge (mm)	Breite (mm)	Dicke (mm)
 6030.0254	38,0	8,0	0,25
 0707.0380	57,0	19,1	0,38
 0710.0400	57,7	18,8	0,40
 0697.0400	28,5	19,1	0,40
 4307.1000	57,7	19,1	1,00
 0711.0430	57,0	19,1	0,43
 0713.0630	57,2	19,1	0,63
 0709.0380	57,0	18,8	0,38
 0730.1000	57,7	19,1	1,00

Artikel-Nr.	Länge (mm)	Breite (mm)	Dicke (mm)
 0700.0400	59,0	18,8	0,40
 0698.0400	59,0	18,8	0,40
 0703.0380	57,0	19,1	0,38
 0705.0400		18,8	0,40
 0714.0500			0,50
 0715.0900	59,0		0,90
 0729.0630	57,0	19,1	0,60
 0717.0630	57,2	19,1	0,63
 0724.0300	45,0	18,8	0,30
 0718.0400			0,40

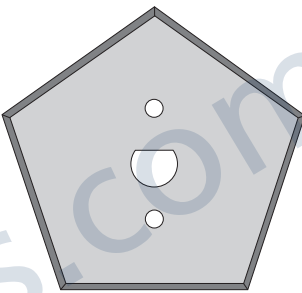
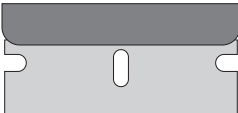
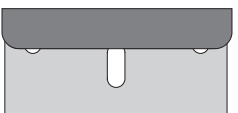
Artikel-Nr.	Länge (mm)	Breite (mm)	Dicke (mm)
 2650.0530	40,9	63,0	0,53
 0308.0228	39,8	19,5	0,23
 0300.0250	40,0	19,9	0,25

LUTZ BLADES – RUNDKLINGEN UND RUNDMESSER

Dank Rasierklingschärfe, Planheit und Härte zählen unsere Rundklingen und Rundmesser seit Jahren zu den Besten im Markt.

Daran arbeiten wir Tag für Tag, damit Ihre Fertigung einfach rund läuft!



SONDERKLINGEN | FOLIE | CHEMIE- UND GLASFASER | MEDIZIN | NAHRUNGSMITTEL | HANDWERK / DIY | AUTOMOBIL | DOPPELWEBEREI

LUTZ BLADES gestattet das Sichten sämtlicher Webseiteninhalte. Die dauerhafte Vervielfältigung von Inhalten (Texte, Lichtbilderwerke etc.) ist jedoch nicht gestattet. Diese Inhalte dürfen nicht für öffentliche oder kommerzielle Zwecke vervielfältigt, vorgeführt, verbreitet oder anderweitig in irgendeiner Weise öffentlich zugänglich gemacht werden. LUTZ GmbH & Co. KG auf anderen Internetseiten oder vernetzten Rechnern genutzt werden.

Markenrechte: Inhaberin der von LUTZ BLADES verwendeten Marken ist die LUTZ GmbH & Co. KG, Solingen, Deutschland (soweit nicht anderweitig gekennzeichnet). Die Nutzung und Verwendung sämtlicher Marken, Logos und Kennzeichen ist Dritten untersagt. Dies gilt insbesondere für die international/Anordnung auf der LUTZ BLADES Webseite unterliegen dem Schutz des Urheberrechts und anderer Schutzgesetze. LUTZ BLADES verfolgt jeden Verstoß gegen das Markenrecht.

Urheberrechte: © COPYRIGHT LUTZ GmbH & Co. KG, Solingen, Deutschland. Alle Rechte vorbehalten. Text, Bilder, Grafiken, technische Zeichnungen, Layout und sonstige Informationen in allen unseren Publikationen sowie deren Anordnung auf der LUTZ BLADES Webseite unterliegen dem Schutz des Urheberrechts und anderer Schutzgesetze.

Alle Angaben in dieser Publikation sind ohne Gewähr. Die mit einem * gekennzeichneten Marken sind nicht Eigentum der LUTZ GmbH & Co. KG. Wir verweisen auf unsere AGB im Internet unter www.lutz-blades.com.

Artikel-Nr. ø außen (mm) ø innen (mm) Dicke (mm)

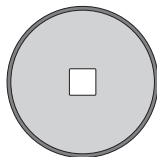

0108.0300 40,0 7,0 0,30
0114.0300 26,0

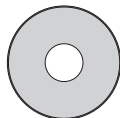

0129.0100 30,0 10,0 0,10

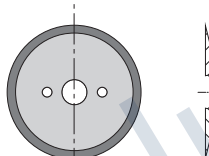

0104.0300 30,0 5,0 0,30

Artikel-Nr. ø außen (mm) ø innen (mm) Dicke (mm)

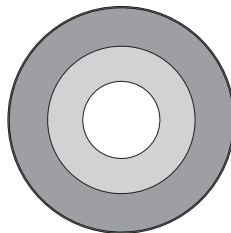

0125.1000 100,0 34,0 1,00

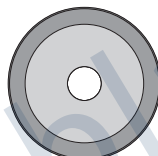

0119.0500 45,0 10,0 0,50

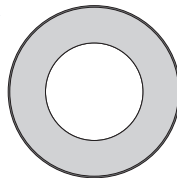

0120.0100 30,0 17,0 0,10
0126.0150 50,0 25,0 0,15
0175.0150 70,0 48,0 0,15

Artikel-Nr. ø außen (mm) ø innen (mm) Dicke (mm)

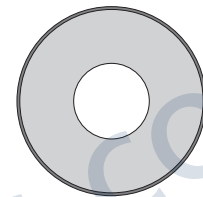

0145.0200 50,0 20,0 0,20

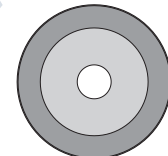

0115.1000 100,0 22,0 1,00

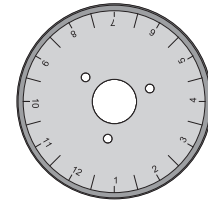

0159.0300 44,0 10,0 0,30

KLINGEN IN SCHNEIDEMASCHINEN – WIR SIND IHR PARTNER.

Für folgende Maschinenhersteller bieten wir Ersatzklingen an:

- » Windmüller & Hölscher[®]*
- » Brückner[®]*
- » Reifenhäuser[®]*
- » SML/Lenzing[®]*
- » Starlinger[®]*
- » Atlas[®]*
- » Kampf[®]*
- » Goebel[®]*
- » Barmag[®]*
- ...und weitere









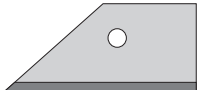
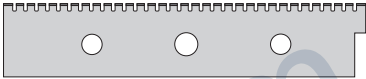

SONDERKLINGEN | FOLIE | CHEMIE- UND GLASFASER | MEDIZIN | NAHRUNGSMITTEL | HANDWERK / DIY | AUTOMOBIL | DOPPELWEBEREI

LUTZ BLADES gestattet das Sichten sämtlicher Webseiteninhalte. Die dauerhafte Vervielfältigung von Inhalten (Texte, Lichtbilddateien etc.) ist jedoch nicht gestattet. Diese Inhalte dürfen nicht für öffentliche oder kommerzielle Zwecke vervielfältigt, vorgeführt, verbreitet oder anderweitig in irgendeiner Weise öffentlich zugänglich gemacht werden, und/oder über schriftliche Genehmigungen der LUTZ GmbH & Co. KG auf anderen Internetseiten oder vernetzten Rechnern genutzt werden.

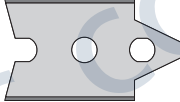
Urheberrechte: © COPYRIGHT LUTZ GmbH & Co. KG, Solingen, Deutschland. Alle Rechte vorbehalten. Text, Bilder, Grafiken, technische Zeichnungen, Layout und sonstige Informationen in allen unseren Publikationen sowie deren Anordnung auf der LUTZ BLADES Webseite unterliegen dem Schutz des Urheberrechts und anderer Schutzgesetze.

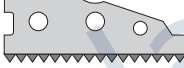
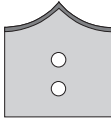
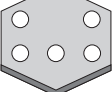
Markenrechte: Inhaberin der von LUTZ BLADES verwendeten Marken ist die LUTZ GmbH & Co. KG, Solingen, Deutschland (soweit nicht anderweitig gekennzeichnet). Die Nutzung und Verwendung sämtlicher Marken, Logos und Kennzeichen ist Dritten untersagt. Dies gilt insbesondere für die internationalen Marken der LUTZ BLADES. LUTZ BLADES reserviert sich das Markenrecht.

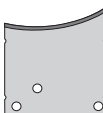
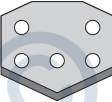
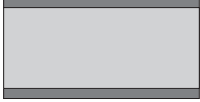
Alle Angaben in dieser Publikation sind ohne Gewähr. Die mit einem * gekennzeichneten Marken sind nicht Eigentum der LUTZ GmbH & Co. KG. Wir verweisen auf unsere AGB im Internet unter www.lutz-blades.com.

Artikel-Nr.	Länge (mm)	Breite (mm)	Dicke (mm)	Artikel-Nr.	Länge (mm)	Breite (mm)	Dicke (mm)	Artikel-Nr.	Länge (mm)	Breite (mm)	Dicke (mm)
 0021.0400	21,0	8,0	0,40	 1052.0680	42,4	19,0	0,68	 0840.0300	99,0	20,0	0,30
 0023.0500	14,0	12,0	0,50	 0918.0800	65,0	19,0	0,80	 0220.0300	39,5	22,2	0,30
 0016.0500	19,0	16,9	0,50	 4011.0880	40,0	14,0	0,88	 1240.0380	24,0	25,4	0,38
 0010.0400 0014.0500	23,0	21,0	0,40 0,50	 0801.0300	43,0	22,2	0,30	 1350.0400	24,3	22,0	0,40
 0012.0500 0013.0200	23,8	21,0	0,50 0,20	 0802.0400	43,0	22,2	0,40				
 0441.0150	43,0	22,2	0,15								

LUTZ BLADES FERTIGT ÜBER 500 UNTERSCHIEDLICHE SONDERKLINGENMODELLE NACH KUNDENZEICHNUNG.

Unser Sortiment umfasst gezackte, gezahnte, gewellte, gebogene, spitze, gekerbte, mehrschneidige, gekröpfte Spezialklingen sowie die Kombinationen aus mehreren Formen und Geometrien.

Dank Rapid Prototyping und hochflexibler Fertigungstechnologie erstellen wir Ihre Sonderklingen in Klein(st)serie innerhalb von Tagen!











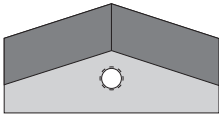

SONDERKLINGEN | FOLIE | CHEMIE- UND GLASFASER | MEDIZIN | NAHRUNGSMITTEL | HANDWERK / DIY | AUTOMOBIL | DOPPELWEBEREI

LUTZ BLADES gestattet das Sichten sämtlicher Webseiteninhalte. Die dauerhafte Vervielfältigung von Inhalten (Texte, Lichtbilddateien etc.) ist jedoch nicht gestattet. Diese Inhalte dürfen nicht für öffentliche oder kommerzielle Zwecke vervielfältigt, vorgeführt, verbreitet oder anderweitig in irgendeiner Weise öffentlich zugänglich gemacht werden. LUTZ GmbH & Co. KG auf anderen Internetseiten oder vernetzten Rechnern genutzt werden.

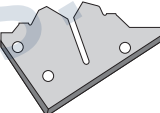
Markenrechte: Inhaberin der von LUTZ BLADES verwendeten Marken ist die LUTZ GmbH & Co. KG, Solingen, Deutschland (soweit nicht anderweitig gekennzeichnet). Die Nutzung und Verwendung sämtlicher Marken, Logos und Kennzeichen ist Dritten untersagt. Dies gilt insbesondere für die internationalen Markenrechte. LUTZ BLADES verfügt über Markenrechte an LUTZ BLADES. LUTZ BLADES verwendet das Markenrecht. Alle Angaben in dieser Publikation sind ohne Gewähr. Die mit einem * gekennzeichneten Marken sind nicht Eigentum der LUTZ GmbH & Co. KG. Wir verweisen auf unsere AGB im Internet unter www.lutz-blades.com.

Urheberrechte: © COPYRIGHT LUTZ GmbH & Co. KG, Solingen, Deutschland. Alle Rechte vorbehalten. Text, Bilder, Grafiken, technische Zeichnungen, Layout und sonstige Informationen in allen unseren Publikationen sowie deren Anordnung auf der LUTZ BLADES Webseite unterliegen dem Schutz des Urheberrechts und anderer Schutzgesetze.

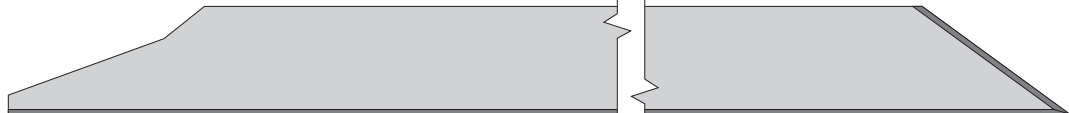
Artikel-Nr.	Länge (mm)	Breite (mm)	Dicke (mm)	Artikel-Nr.	Länge (mm)	Breite (mm)	Dicke (mm)	Artikel-Nr.	Länge (mm)	Breite (mm)	Dicke (mm)
 6435.0400	29,0	5,0	0,40	 0027.2000	50,0	25,0	2,0	 0015.0700	21,5	11,5	0,70
 9530.2500	90,0	14,0	2,50	 0019.0400	12,0	4,1	0,40	 0026.0500	41,0	5,6	0,50
 3290.0500	18,8	4,8	0,50	 9605.0400	50,0	20,0	0,40	 4440.0700	32,0	32,0	0,70
				 0045.0680	7,0	7,0	0,68	 9810.0650	23,0	15,6	0,65
				 0076.1200	10,3	12,0	1,20				
 9590.1000	413,0	40,0	1,00								

LUTZ BLADES FOLIENKLINGEN ZEICHNEN SICH AUS DURCH:

- » Beste Werkstoffe
- » Einhaltung engster Toleranzen
- » Optimale Härte
- » Ausgewählte Hochleistungsbeschichtungen











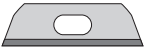

SONDERKLINGEN | FOLIE | CHEMIE- UND GLASFASER | MEDIZIN | NAHRUNGSMITTEL | HANDWERK / DIY | AUTOMOBIL | DOPPELWEBEREI

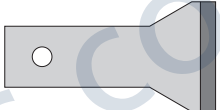
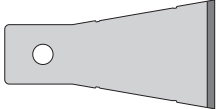
LUTZ BLADES gestattet das Sichten sämtlicher Webseiteninhalte. Die dauerhafte Verweilung von Inhalten (Texte, Lichtbilder etc.) ist jedoch nicht gestattet. Diese Inhalte dürfen nicht für öffentliche oder kommerzielle Zwecke vervielfältigt, vorgeführt, verbreitet oder anderweitig in irgendeiner Weise öffentlich zugänglich gemacht werden, oder über schriftliche Genehmigungen der LUTZ GmbH & Co. KG auf anderen Internetseiten oder vernetzten Rechnern genutzt werden.

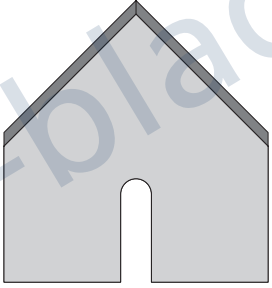
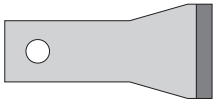
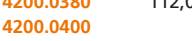
Urheberrechte: © COPYRIGHT LUTZ GmbH & Co. KG, Solingen, Deutschland. Alle Rechte vorbehalten. Text, Bilder, Grafiken, technische Zeichnungen, Layout und sonstige Informationen in allen unseren Publikationen sowie deren Anordnung auf der LUTZ BLADES Webseite unterliegen dem Schutz des Urheberrechts und anderer Schutzgesetze.

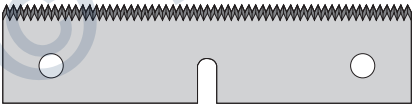
Markenrechte: Inhaberin der von LUTZ BLADES verwendeten Marken ist die LUTZ GmbH & Co. KG, Solingen, Deutschland (soweit nicht anderweitig gekennzeichnet). Die Nutzung und Verwendung sämtlicher Marken, Logos und Kennzeichen ist Dritten untersagt. Dies gilt insbesondere für die internationalen Markenrechte der LUTZ BLADES. LUTZ BLADES gestattet das Sichten sämtlicher Webseiteninhalte. Die dauerhafte Verweilung von Inhalten (Texte, Lichtbilder etc.) ist jedoch nicht gestattet. Diese Inhalte dürfen nicht für öffentliche oder kommerzielle Zwecke vervielfältigt, vorgeführt, verbreitet oder anderweitig in irgendeiner Weise öffentlich zugänglich gemacht werden, oder über schriftliche Genehmigungen der LUTZ GmbH & Co. KG auf anderen Internetseiten oder vernetzten Rechnern genutzt werden.

Artikel-Nr.	Länge (mm)	Breite (mm)	Dicke (mm)	Artikel-Nr.	Länge (mm)	Breite (mm)	Dicke (mm)	Artikel-Nr.	Länge (mm)	Breite (mm)	Dicke (mm)
 2530.0600	31,0	9,0	0,60	 2525.0300	33,3	7,8	0,30	 2194.0400	14,0	12,9	0,40
 9540.1000	250,0	28,0	1,00	 1406.0800	46,0	24,0	0,80	 1408.1000	46,5	24,2	1,00
 4200.0380	112,0	19,0	0,38	 9580.1200	60,0	64,0	1,20	 1411.0800	44,0	20,0	0,80
 4200.0400			0,40	 2222.0400	40,5	8,2	0,40	 1412.1000	46,0	13,2	1,00
 8115.0510	108,0	25,4	0,51	 3053.1000	499,0	20,0	1,00				

WERKSTOFFAUSWAHL

Unser Produktportfolio bietet Ihnen Klingen in Stärken zwischen 0,06 – 3,0 mm und mit Endhärten zwischen 40 - 85 HRC.



Unser Werkstoff-Programm umfasst:

- » Kohlenstoffstähle
- » Rostbeständige und rostfreie Stähle
- » Hochleistungs-Schnellarbeits-Stähle (HSS)
- » Werkzeugstähle
- » Hartmetalle
- » Keramiken

LUTZ BLADES gestattet das Sichten sämtlicher Webseiteninhalte. Die dauerhafte Vervielfältigung von Inhalten (Texte, Lichtbilddateien etc.) ist jedoch nicht gestattet. Diese Inhalte dürfen nicht für öffentliche oder kommerzielle Zwecke vervielfältigt, veröffentlicht, verbreitet oder anderweitig genutzt werden. Die rechtliche Gewährleistung der LUTZ GmbH & Co. KG auf anderen Internetseiten oder vernetzten Rechnern genutzt werden.

Markenrechte: Inhaberin der von LUTZ BLADES verwendeten Marken ist die LUTZ GmbH & Co. KG, Solingen, Deutschland (soweit nicht anderweitig gekennzeichnet). Die Nutzung und Verwendung sämtlicher Marken, Logos und Kennzeichen ist Dritten untersagt. Dies gilt insbesondere für die internationale Anordnung auf der LUTZ BLADES Webseite unterliegen dem Copyright der LUTZ GmbH & Co. KG. LUTZ BLADES verfolgt jeden Verstoß gegen das Markenrecht.
Urheberrechte: © COPYRIGHT LUTZ GmbH & Co. KG, Solingen, Deutschland. Alle Rechte vorbehalten. Text, Bilder, Grafiken, technische Zeichnungen, Layout und sonstige Informationen in allen unseren Publikationen sowie deren Anordnung auf der LUTZ BLADES Webseite unterliegen dem Schutz des Urheberrechts und anderer Schutzgesetze.
Alle Angaben in dieser Publikation sind ohne Gewähr. Die mit einem * gekennzeichneten Marken sind nicht Eigentum der LUTZ GmbH & Co. KG. Wir verweisen auf unsere AGB im Internet unter www.lutz-blades.com.

SCHNEIDENFORMEN

Zur Definition der Schneidenformen die folgende Matrix:



LUTZ BLADES gestattet das Sichten sämtlicher Webseiteninhalte. Die dauerhafte Vervielfältigung von Inhalten (Texte, Lichtbildwerke etc.) ist jedoch nicht gestattet. Diese Inhalte dürfen nicht für öffentliche oder kommerzielle Zwecke vervielfältigt, vorgeführt, verbreitet oder anderweitig in irgendeiner Weise öffentlich zugänglich gemacht werden. LUTZ BLADES KG auf anderen Internetseiten oder vernetzten Rechnern genutzt werden.

Urheberrechte: © COPYRIGHT LUTZ GmbH & Co. KG, Solingen, Deutschland. Alle Rechte vorbehalten. Text, Bilder, Grafiken, technische Zeichnungen, Layout und sonstige Informationen in allen unseren Publikationen sowie deren Anordnung auf der LUTZ BLADES Webseite unterliegen dem Schutz des Urheberrechts und anderer Schutzgesetze.

Markenrechte: Inhaberin der von LUTZ BLADES verwendeten Marken ist die LUTZ GmbH & Co. KG, Solingen, Deutschland (soweit nicht anderweitig gekennzeichnet). Die Nutzung und Verwendung sämtlicher Marken, Logos und Kennzeichen ist Dritten untersagt. Dies gilt insbesondere für die internationalen Markenrechte von LUTZ BLADES. LUTZ BLADES verfolgt jeden Verstoß gegen das Markenrecht. Alle Angaben in dieser Publikation sind ohne Gewähr. Die mit einem * gekennzeichneten Marken sind nicht Eigentum der LUTZ GmbH & Co. KG. Wir verweisen auf unsere AGB im Internet unter www.lutz-blades.com.

		1-schneidig	2-schneidig	konvex	konkav
1-seitig					
		a	g	m	t
		b	h	n	u
2-seitig		c	i	o	v
		d	j	p	w
		e	k	r	x
		f	l	s	y

BESCHICHTUNGEN

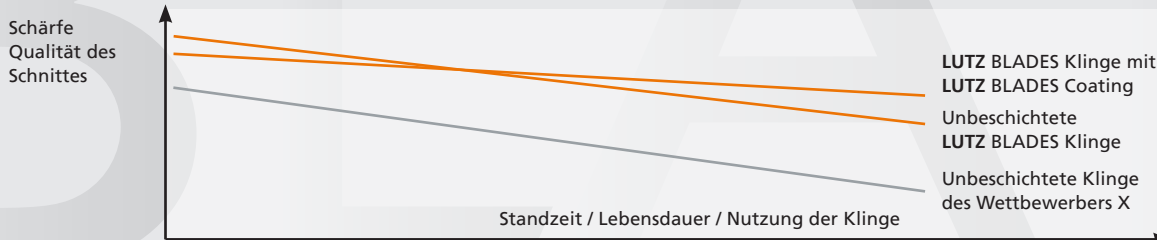

LUTZ BLADES gestattet das Sichten sämtlicher Webseiteninhalte. Die dauerhafte Vervielfältigung von Inhalten (Texte, Lichtbilddateien etc.) ist jedoch nicht gestattet. Diese Inhalte dürfen nicht für öffentliche oder kommerzielle Zwecke vervielfältigt, vorgeführt, verbreitet oder anderweitig öffentlich zugänglich gemacht werden. Die LUTZ GmbH & Co. KG auf anderen Internetseiten oder vernetzten Rechnern genutzt werden.

Urheberrechte: © COPYRIGHT LUTZ GmbH & Co. KG, Solingen, Deutschland. Alle Rechte vorbehalten. Text, Bilder, Grafiken, technische Zeichnungen, Layout und sonstige Informationen in allen unseren Publikationen sowie deren Anordnung auf der LUTZ BLADES Webseite unterliegen dem Schutz des Urheberrechts und anderer Schutzgesetze. LUTZ BLADES verfolgt jeden Verstoß gegen das Markenrecht.

Markenrechte: Inhaberin der von LUTZ BLADES verwendeten Marken ist die LUTZ GmbH & Co. KG, Solingen, Deutschland (soweit nicht anderweitig gekennzeichnet). Die Nutzung und Verwendung sämtlicher Marken, Logos und Kennzeichen ist Dritten untersagt. Dies gilt insbesondere für die internationalen Markenrechte von LUTZ BLADES exactly. LUTZ BLADES verfolgt jeden Verstoß gegen das Markenrecht.

Das LUTZ BLADES Beschichtungsprogramm umfasst folgende Varianten:

TiN
Standardhartstoff mit hohem Verschleißwiderstand bei relativ hohem Reibungskoeffizienten (ca. 0,4 bis 0,7 gegen Referenzwerkstoff Stahl), i.d.R. goldfarben, sicherer Einsatzbereich bis ca. 300 °C.

TiC
Besitzt geringeren Verschleißwiderstand als TiN bei deutlich geringerem Reibungskoeffizienten (ca. 0,3 bis 0,5 gegen Referenzwerkstoff Stahl), i.d.R. anthrazitfarben.

TiCN
Vermittelndes Schichtmaterial zwischen dem hohen Verschleißwiderstand von TiN und dem geringen Reibungskoeffizienten von TiC, Relativposition zwischen TiN und TiC je nach Verhältnis von C und N, i.d.R. anthrazitfarben.

TiAlN
Besitzt größere Oxidationsresistenz als TiN bei vergleichbarem Reibungskoeffizienten, i.d.R. anthrazitblau.

ZrN
Mit einem Verschleißwiderstand ähnlich TiN, aber dichter Struktur (Morphologie) als TiN und damit größerer Resistenz gegen Lochfraß bei entsprechender Belastung, i. d. R. stahlfarben.

CrN
Besitzt geringeren Verschleißwiderstand als TiN. Vorteil von CrN: geringere Eigenspannungen als TiN. Daher teilweise sinnvoll einsetzbar bei Anwendungen mit hoher Biegebelastung.

DLC
Besitzt hohen Verschleißwiderstand bei geringem Reibungskoeffizienten (ca. 0,4 gegen Referenzwerkstoff Stahl); anfällig gegen schlagende Belastungen und hohe Temperaturen (je nach Struktur zwischen 100 und 300 °C).

Teflon® (PTFE)
Antihafbeschichtung Teflon® (PTFE). Durch die sehr geringe Oberflächenspannung bleiben praktisch keine Fremdkörper an der Schneide kleben, beständig gegen Säuren und Laugen; deutlich verringerter Reibungswiderstand. Die sehr geringe Haftreibung erlaubt ein ruckfreies Anschneiden (daher sehr gut für den medizinischen Bereich geeignet); geringer Verschleißwiderstand. Nicht geeignet bei Kontakt mit Natrium und bei Temperaturen über 250°C.

Farbiger Lack
Vollflächig aufgebracht, dient er als Sortierhilfe bei unterschiedlichen Materialdicken und als Korrosionsschutz.

Bläuen/Schwärzen
Vollflächig aufgebracht, leichter Korrosions- und Stärkeschutz, dient auch als Unterscheidungshilfe.